

## DAIKIN SIESTA

### Codice Errore 00 Sistema

Se il display presente sul telecomando segnala questo errore, il condizionatore funziona correttamente in tutte le sue parti e non è necessario intervento.

### Codice Errore UA Sistema

Se il display presente sul telecomando riporta questo errore, è stato rilevato un errore di combinazione tra l'unità interna del condizionatore e l'unità esterna. È necessario verificare che i due elementi siano settati in modo corretto.

### Codice Errore U0 Sistema

Se il display del telecomando dell'apparecchio riporta questo codice di errore, è stata rilevata mancanza di liquido refrigerante. Occorre eseguire una ricarica del liquido refrigerante, seguendo le indicazioni sul tipo e le modalità di ricarica del manuale di manutenzione.

### Codice Errore U2 Sistema

Se il display del telecomando rileva questo codice di errore, è stato registrato un'anomalia nell'alimentazione elettrica del circuito principale, una caduta di tensione o un sovraccarico, dovuta a problemi sulla linea elettrica di ingresso. Controllare che il circuito di alimentazione sia integro e che non vi siano elementi bruciati.

### Codice Errore U4 Sistema

Se il display dell'apparecchio rivela questo errore, il sistema ha rilevato un guasto generico nella trasmissione tra l'unità esterna e l'unità interna. Controllare il sistema di collegamento tra le unità.

### Codice Errore A1 Unità Interna

Se il display del telecomando dell'apparecchio riporta questo errore, il sistema ha rilevato un guasto alla scheda interna. Assicurarsi che la scheda sia pulita e non siano presenti elementi bruciati, se il difetto persiste provvedere alla sostituzione della scheda a circuiti stampati.

### Codice Errore A5 Unità Interna

Se il display del telecomando dell'apparecchio riporta questo errore, è stata rilevata un'anomalia della pressione dell'unità interna. Nello specifico l'errore riguarda un innalzamento eccessivo della pressione o l'entrata in funzione del dispositivo di protezione dal congelamento. Controllare la pressione interna dell'unità e la presenza di danni alla scheda interna.

### Codice Errore A6 Unità Interna

Se il display del telecomando dell'apparecchio riporta questo errore, si è verificato un guasto al ventilatore dell'unità interna. Assicurarsi che il ventilatore funzioni correttamente e che il motore sia integro.

### Codice Errore C4 Unità Interna

Se il display del telecomando dell'apparecchio riporta questo errore, il sistema rivela un guasto al sensore della temperatura dello scambiatore di calore. Controllare che il circuito stampato dell'unità interna e il sensore siano integri.

### Codice Errore C9 Unità Interna

Se il display del telecomando dell'apparecchio riporta questo errore, si è verificato un errore nel sensore di temperatura dell'aria di aspirazione. Assicurarsi che la scheda interna sia integra e che il sensore non sia danneggiato.

#### Codice Errore EA Unità Esterna

Se il display del telecomando dell'apparecchio riporta questo errore, il sistema ha rilevato un errore nella commutazione tra raffreddamento e riscaldamento. Assicurarsi che il sensore di temperatura sia integro e che non vi siano anomalie sulla scheda interna di controllo.

#### Codice Errore E1 Unità Esterna

Se il display del telecomando dell'apparecchio riporta questo errore, è stato riscontrato un guasto sulla scheda di circuito. Occorre verificare che la scheda sia pulita e non siano presenti parti bruciate o danneggiate. Provvedere eventualmente alla sostituzione.

#### Codice Errore E5 Unità Esterna

Se il display del telecomando dell'apparecchio riporta questo errore, è entrato in funzione il sistema di protezione dell'unità OL. L'errore viene rilevato quando il sistema rivela un ripetuto surriscaldamento del compressore. Controllare che l'unità sia pulita e che l'aria circoli correttamente.

#### Codice Errore E6 Unità Esterna

Se il display del telecomando dell'apparecchio riporta questo errore, è stato rilevato un problema nel compressore che non si è avviato correttamente. Assicurarsi che il compressore sia pulito e che la scheda sia integra.

#### Codice Errore E7 Unità Esterna

Se il display del telecomando dell'apparecchio riporta questo errore, il sistema ha riscontrato un problema al motore C.C. del ventilatore. Assicurarsi che il motore sia pulito e che l'aria fluisca correttamente. Controllare inoltre che la scheda interna di controllo sia integra o provvedere alla sua sostituzione.

#### Codice Errore E8 Unità Esterna

Se il display del telecomando dell'apparecchio riporta questo errore si è verificato un sovraccarico nel circuito di alimentazione elettrica in fase di ingresso. Controllare che il circuito di alimentazione sia integro e non siano presenti elementi bruciati o anneriti, assicurarsi che la scheda interna sia funzionante.

#### Codice Errore F3 Unità Esterna

Se il display del telecomando dell'apparecchio riporta questo errore, è stata riscontrata un'anomalia nel tubo di mandata ad alta temperatura. Controllare l'integrità dell'unità e il corretto collegamento del tubo all'impianto.

#### Codice Errore F6 Unità Esterna

Se il display del telecomando dell'apparecchio riporta questo errore, si è verificato un errore nel circuito dell'alta pressione in funzione raffreddamento. Assicurarsi che la scheda di controllo e il circuito siano integri.

#### Codice Errore H0 Unità Esterna

Se il display del telecomando dell'apparecchio riporta questo errore, è stato riscontrato un guasto al sensore dell'unità. Controllare ed eventualmente sostituire il sensore.

#### Codice Errore H6 Unità Esterna

Se il display del telecomando dell'apparecchio riporta questo errore, l'unità è stata arrestata in seguito a uno spostamento nella posizione del sensore di rilevamento. Controllare l'integrità del sensore o provvedere alla sua sostituzione.

#### Codice Errore H8 Unità Esterna

Se il display del telecomando dell'apparecchio riporta questo errore, si è verificato un problema nella tensione del trasformatore. Controllare che i cavi di collegamento siano integri e che il circuito non presenti parti rovinate o bruciate. Assicurarsi inoltre che il flusso di corrente sia costante e alla giusta tensione.

#### Codice Errore H9 Unità Esterna

Se il display del telecomando dell'apparecchio riporta questo errore, è stato rilevato un errore nel sensore della temperatura DO del tubo del gas. Assicurarsi che il tubo sia integro e che il sensore funzioni correttamente.

#### Codice Errore J3 Unità Esterna

Se il display del telecomando dell'apparecchio riporta questo errore, è stato rilevato un errore nel sensore della temperatura SI del tubo di scarico. Controllare il corretto collegamento del tubo e l'integrità del sensore della temperatura.

#### Codice Errore J6 Unità Esterna

Se il display del telecomando dell'apparecchio riporta questo errore, si è verificato un guasto a carico del sensore di temperatura dello scambiatore di calore. Verificare che il sensore di temperatura dello scambiatore sia integro e che sia correttamente collegato.

#### Codice Errore L3 Unità Esterna

Se il display del telecomando dell'apparecchio riporta questo errore, l'elemento è stato arrestato in seguito a un surriscaldamento dei componenti elettrici dell'unità esterna. Controllare il corretto flusso della corrente elettrica e la pulizia degli elementi del circuito.

#### Codice Errore L4 Unità Esterna

Se il display del telecomando dell'apparecchio riporta questo errore, è stata registrata una temperatura anomala nel pozzo di calore. Assicurarsi che l'elemento sia pulito e che l'aria fluisca correttamente.

#### Codice Errore L5 Unità Esterna

Se il display del telecomando dell'apparecchio riporta questo errore, si è verificato un problema a carico del circuito elettrico dell'unità. Nello specifico, è stato rilevato un sovraccarico in uscita.

#### Codice Errore P4 Unità Esterna

Se il display del telecomando dell'apparecchio riporta questo errore, indica problema nel sensore di temperatura al pozzo di calore. Controllare che l'unità esterna sia pulita e che l'aria fluisca correttamente.

**DAIKIN**

**INVERTER**

*Siesta*<sup>®</sup>

DAIKIN ROOM AIR CONDITIONER

## **Operation Manual**



**MODELS** ATXS20G2V1B  
ATXS25G2V1B  
ATXS35G2V1B  
ATXS42G2V1B  
ATXS50G2V1B



English

Deutsch

Français

Nederlands

Español

Italiano

Ελληνικά

Portugues

# INDICE

## LEGGERE PRIMA DELLA MESSA IN FUNZIONE

---

Precauzioni per la sicurezza .....	2
Nomi delle parti .....	4
Preparazione prima del funzionamento .....	7

## FUNZIONAMENTO

---

Funzionamento AUTOMATICO · DEUMIDIFICAZIONE · RAFFREDDAMENTO · RISCALDAMENTO · VENTILAZIONE .....	10
Regolazione della direzione del flusso dell'aria .....	12
Funzionamento in modalità FLUSSO D'ARIA CONFORTEVOLE .....	14
Funzionamento a SENSORE INTELLIGENTE .....	15
Funzionamento POTENTE .....	17
Funzionamento SILENZIOSO dell'UNITÀ ESTERNA .....	18
Funzionamento ECONO .....	19
Funzionamento del TIMER .....	20
Nota sui sistemi multipli .....	22

## CURA

---

Cura e pulizia .....	24
----------------------	----

## GUIDA PER I PROBLEMI DI FUNZIONAMENTO

---

Guida per i problemi di funzionamento .....	27
---	----

# Precauzioni per la sicurezza





- Conservare questo manuale in punti in cui gli operatori possono trovarlo facilmente.
- Prima di avviare l'unità leggere attentamente questo manuale.
- Per ragioni di sicurezza, gli operatori devono leggere attentamente le seguenti avvertenze.
- Il presente manuale suddivide le avvertenze in indicazioni di PERICOLO e di ATTENZIONE. Adottare tutte le precauzioni che seguono, poiché esse sono importanti per garantire la sicurezza.

## PERICOLO

Se si omette di osservare alla lettera queste istruzioni, l'unità può causare danni materiali, lesioni personali o il decesso.

## ATTENZIONE

Se si omette di osservare alla lettera queste istruzioni, l'unità può causare danni materiali lievi o moderati o lesioni personali.

-  Evitare sempre.
-  Effettuare la messa a terra del condizionatore d'aria.
-  Non toccare il condizionatore d'aria (compreso il telecomando) con le mani bagnate.
-  Attenersi alle seguenti istruzioni.
-  Non permettere che il condizionatore d'aria (compreso il telecomando) si bagni.

## PERICOLO

- Per evitare incendi, esplosioni o lesioni, non azionare l'unità se nei pressi si rileva la presenza di sostanze pericolose, fra cui gas infiammabili o corrosivi.
- Un'esposizione prolungata del corpo al flusso d'aria può nuocere alla salute.
- Non introdurre dita, stecche o altri oggetti nelle aperture di uscita o di ingresso dell'aria. Ciò può causare lesioni in quanto il ventilatore ruota a velocità elevata.
- Non tentare di riparare, spostare, modificare o reinstallare personalmente il condizionatore d'aria. Gli errori di lavorazione causano scosse elettriche, incendi e così via.  
Per le riparazioni e la reinstallazione, rivolgersi al rivenditore Daikin di fiducia per consigli e informazioni.

- Il refrigerante utilizzato nel condizionatore d'aria è sicuro. Anche se eventuali perdite sono improbabili, qualora in un locale si verificasse, per qualunque ragione, una fuoriuscita di refrigerante, accertarsi che esso non venga a contatto con fiamme, ad esempio di riscaldatori a gas o a cherosene, o con gas di altro tipo.
- Se il condizionatore d'aria non raffredda (riscalda) correttamente, è possibile che vi sia una perdita di refrigerante: rivolgersi al rivenditore di fiducia.  
Quando si eseguono riparazioni che comportano l'aggiunta di refrigerante, controllare l'oggetto delle riparazioni con il nostro personale di assistenza tecnica.
- Non tentare di installare personalmente il condizionatore d'aria. Gli errori di lavorazione causano perdite d'acqua, scosse elettriche o incendi.  
Per l'installazione, rivolgersi al rivenditore o a un tecnico qualificato.
- Per evitare scosse elettriche, incendi o lesioni, se si rilevano anomalie quali odore di bruciato arrestare il funzionamento e disattivare l'interruttore di protezione, quindi rivolgersi al rivenditore di fiducia per ulteriori istruzioni.
- A seconda dell'ambiente, occorre installare un interruttore di collegamento a terra. L'assenza di un interruttore di collegamento a terra può essere causa di scosse elettriche o incendio.

- Il condizionatore d'aria deve disporre della messa a terra. Una messa a terra incompleta può dare luogo a scosse elettriche. Non collegare la linea di messa terra a un tubo del gas o dell'acqua, a un parafulmini o a una linea di messa a terra dell'impianto telefonico.

## ATTENZIONE

- Per evitare deterioramenti della qualità, non utilizzare l'unità per raffreddare strumenti di precisione, alimenti, piante, animali o opere d'arte.

- Non esporre bambini, piante o animali direttamente al flusso d'aria.
- Non collocare apparecchiature che producono fiamme libere in punti esposti al flusso d'aria proveniente dall'unità oppure sotto all'unità interna. Ciò può causare una combustione incompleta, oppure l'unità può subire deformazioni dovute al calore.
- Non ostruire gli ingressi e le uscite dell'aria. La riduzione del flusso d'aria può causare prestazioni insufficienti o problemi.
- Non stare in piedi o seduti sull'unità esterna. Per evitare lesioni, non collocare alcun oggetto sull'unità e non rimuovere la protezione del ventilatore.
- Non collocare sotto l'unità interna o quella esterna oggetti che devono essere tenuti al riparo dall'umidità. In determinate condizioni, l'umidità presente nell'aria può condensarsi e gocciolare.
- Dopo un periodo prolungato di utilizzo, controllare che il supporto e i raccordi dell'unità non presentino danni.
- Non toccare l'ingresso dell'aria e le alette di alluminio dell'unità esterna. Ciò può causare lesioni.
- L'apparecchio non è stato progettato per essere usato da bambini piccoli o persone non in buona salute salvo che in presenza di un supervisore.
- I bambini devono essere sorvegliati per evitare che giochino con l'apparecchio.

- 
- Per evitare carenze di ossigeno, se si utilizzano attrezzature dotate di bruciatori contemporaneamente al condizionatore d'aria ventilare il locale in misura sufficiente.
  - Prima della pulizia, arrestare il funzionamento, quindi disattivare (off) l'interruttore di protezione o scollegare il cavo di alimentazione.
  - Non collegare il condizionatore d'aria a sorgenti di alimentazione diverse da quella specificata. Ciò può causare problemi o incendi.
  - Disporre il tubo flessibile di scarico in modo da garantire uno scarico senza ostacoli. Uno scarico incompleto può allagare l'edificio, bagnare gli arredi e così via.
  - Non sistemare oggetti nelle immediate vicinanze dell'unità esterna ed evitare che foglie e altri detriti si depositino intorno all'unità.  
Le foglie rappresentano un giaciglio per i piccoli animali che potrebbero penetrare all'interno dell'unità. All'interno dell'unità, questi piccoli animali possono essere causa di malfunzionamenti, fumo o incendi se entrano in contatto con le parti elettriche.



- 
- Non azionare il condizionatore d'aria con le mani bagnate.



- 
- Non lavare l'unità interna con una quantità eccessiva di acqua; utilizzare soltanto un panno leggermente umido.
  - Non collocare sull'unità recipienti contenenti acqua o oggetti di altro genere. L'acqua può penetrare nell'unità, degradandone l'isolamento elettrico e causando scosse elettriche.



### Sito dell'installazione.

- Per installare il condizionatore d'aria nei seguenti tipi di ambiente, consultare il rivenditore.
  - Posti sporchi d'olio o dove si riscontra vapore o fuliggine.
  - Ambienti a tendenza salina, come le zone costiere.
  - Posti dove si può trovare gas di zolfo, come le fonti di calore.
  - Posti in cui la neve potrebbe bloccare l'unità esterna.

Lo scarico dell'unità esterna deve essere convogliato in un posto adatto.

### Considerare il fastidio causato ai vicini per il rumore.

- Per l'installazione, scegliere un posto tipo quello descritto sotto.
  - Un posto abbastanza solido da sopportare il peso dell'unità e che non amplifichi il rumore o le vibrazioni del condizionatore in funzione.
  - Un posto dal quale l'aria scaricata dall'unità esterna o il rumore del condizionatore in funzione non disturbino i vicini.

### Parte elettrica.

- Per quanto riguarda l'alimentazione elettrica, accertarsi di utilizzare un circuito elettrico separato, riservato esclusivamente al condizionatore d'aria.

### Trasferimento del sistema.

- Il trasferimento del condizionatore d'aria richiede conoscenze e capacità specifiche. Se occorre effettuare un trasferimento per un trasloco o una ristrutturazione, rivolgersi al rivenditore.

# Nomi delle parti

## ■ Unità interna

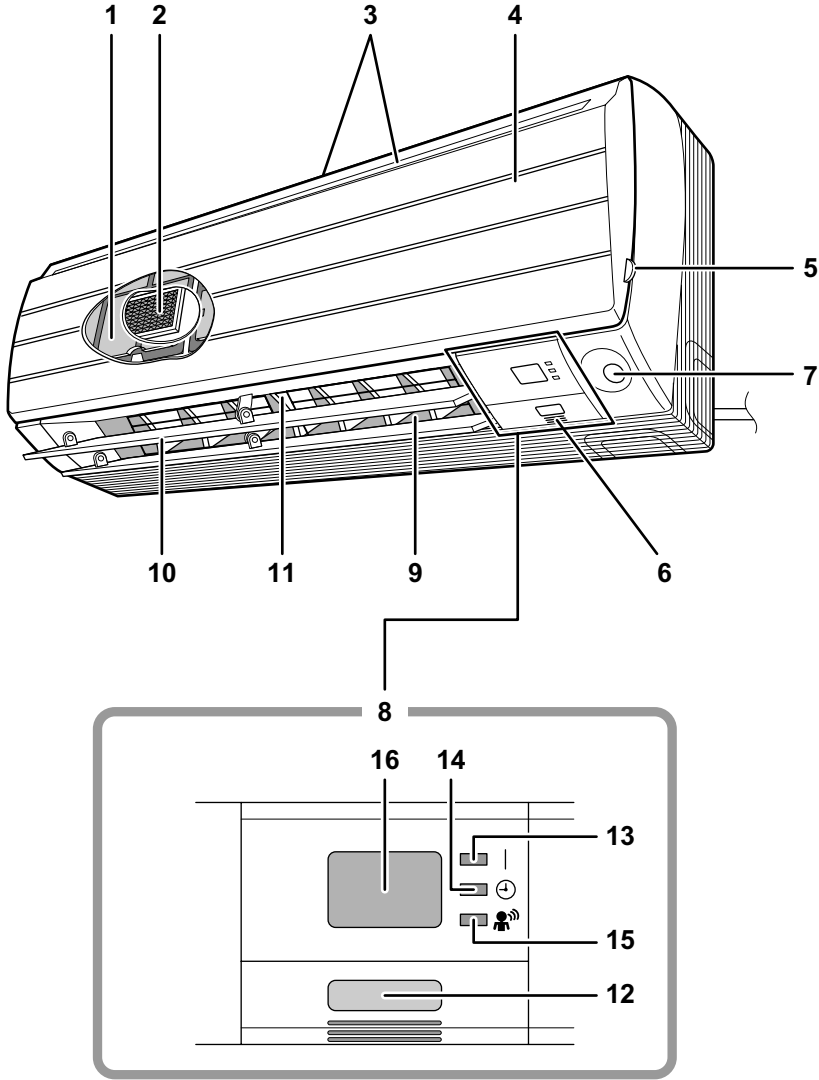



## ■ Unità esterna

Classe 20/25/35/42

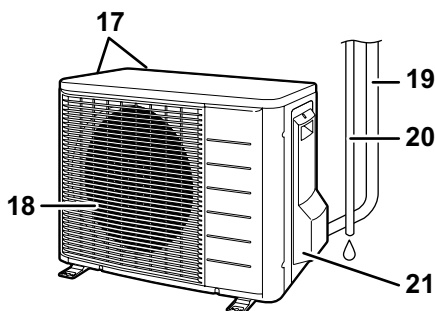

Classe 50

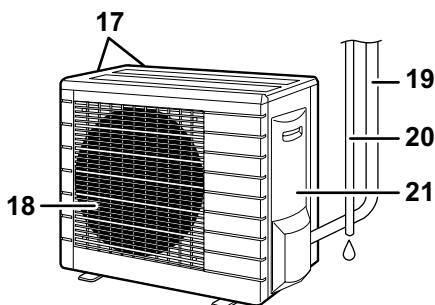

## ■ Unità interna

1. Filtro dell'aria
2. Filtro depuratore dell'aria fotocatalitico di apatite e titanio:
  - Questi filtri sono fissati all'interno dei filtri dell'aria.
3. Ingresso dell'aria
4. Pannello anteriore
5. Linguetta del pannello anteriore superiore
6. Sensore della temperatura d'ambiente:
  - Rileva la temperatura dell'aria attorno all'unità.
7. **SENSORE INTELLIGENTE:**
  - Esso rileva i movimenti delle persone e commuta automaticamente fra il funzionamento normale e quello di risparmio energetico. (pagina 15.)
8. Display
9. Uscita dell'aria
10. Deflettori (alette orizzontali): (pagina 12.)
11. Feritoie di ventilazione (alette verticali):
  - Le feritoie di ventilazione si trovano all'interno dell'uscita dell'aria. (pagina 12.)

## 12. Interruttore ACCENSIONE/SPEGNIMENTO dell'unità interna: (pagina 10.)

- Premere una volta questo interruttore per avviare il funzionamento.  
Premere di nuovo una volta per arrestarlo.
- La modalità di funzionamento fa riferimento alla tabella che segue.

Modalità	Impostazione temperatura	Portata del flusso dell'aria
AUTO	25°C	AUTO

- Questo interruttore è utile in caso di smarrimento del telecomando.

## 13. Spia di funzionamento (verde)

## 14. Spia TIMER (giallo): (pagina 20.)

## 15. Spia INTELLIGENT EYE (verde): (Pagina 15.)

## 16. Ricevitore dei segnali:

- Riceve segnali dal telecomando.
- Quando l'unità riceve un segnale, emette un breve segnale elettroacustico.
  - Avvio del funzionamento .....due segnali acustici
  - Modifica delle impostazioni.....un segnale acustico
  - Arresto del funzionamento.....segnale acustico lungo

## ■ Unità esterna

17. Ingresso dell'aria: (Posteriore e laterale)
18. Uscita dell'aria
19. Tubo del refrigerante e cavo di collegamento tra le unità

## 20. Tubo flessibile di scarico

## 21. Morsetto di terra:

- Si trova all'interno di questo coperchio.

## ■ Telecomando

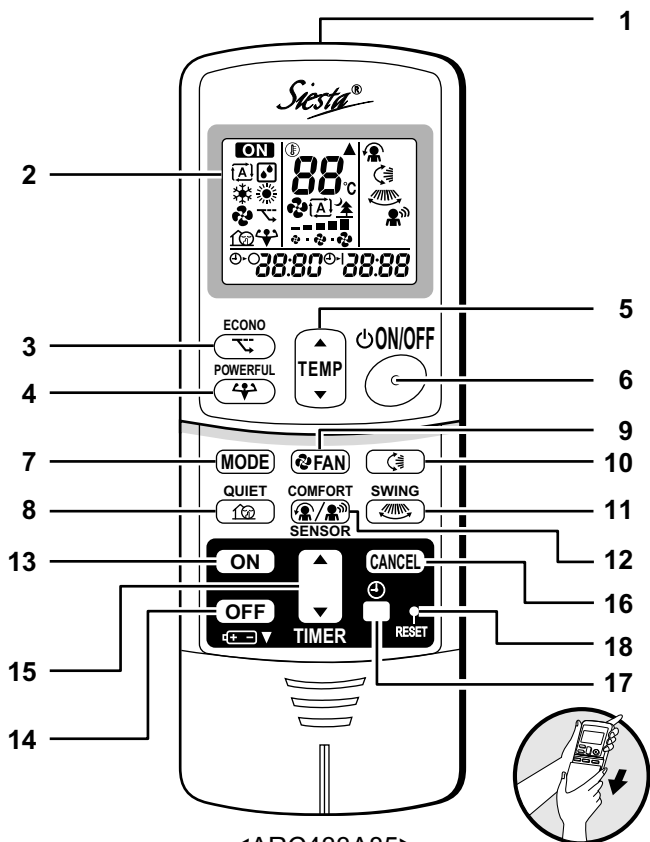

<ARC433A85>

### 1. Trasmettitore dei segnali:

- Invia segnali all'unità interna.

### 2. Display:

- Visualizza le impostazioni.  
(In questa immagine, ciascuna sezione viene mostrata con tutte le indicazioni ACCENSIONE come spiegazione.)

### 3. Tasto ECONO:

- Funzionamento ECONO (pagina 19.)  
Funzionamento POTENTE (pagina 17.)

### 5. Tasti di regolazione della TEMPERATURA:

- Ciò cambia l'impostazione della temperatura.

### 6. Tasto di ACCENSIONE/SPEGNIMENTO:

- Per avviare il funzionamento, premere una volta questo tasto.  
Premerlo nuovamente per arrestare il funzionamento.

### 7. Tasto selettore della MODALITÀ:

- Seleziona il modo di funzionamento.  
(AUTOMATICO / DEUMIDIFICAZIONE / RAFFREDDAMENTO / RISCALDAMENTO / VENTILAZIONE) (pagina 10.)

### 8. Tasto SILENZIOSO:

- Funzionamento SILENZIOSO dell'UNITÀ ESTERNA (pagina 18.)

### 9. Tasto impostazione ventilatore:

- Seleziona la velocità dell'aria.

### 10. Tasto OSCILLAZIONE:

- Regolazione della direzione del flusso dell'aria. (pagina 12.)

### 11. Tasto OSCILLAZIONE:

- Alette verticali (Feritoie di ventilazione) (pagina 12.)

### 12. Tasto CONFORTEVOLE/SENSORE:

- Funzionamento in modalità FLUSSO D'ARIA CONFORTEVOLE e SENSORE INTELLIGENTE (pagina 14, 15.)

### 13. ACCENSIONE CON IL TIMER:

- (pagina 21.)

### 14. SPEGNIMENTO CON IL TIMER:

- (pagina 20.)

### 15. Tasto di impostazione TIMER:

- Esso modifica le impostazioni temporali.

### 16. Tasto di ANNULLA DEL TIMER :

- Cancella l'impostazione del tempo.

### 17. Tasto OROLOGIO:

- (pagina 9.)

### 18. Tasto RESET:

- Riavvia l'unità se si blocca.
- Per premerlo, utilizzare un oggetto sottile.

# Preparazione prima del funzionamento

## ■ Inserimento delle batterie

1. Far scorrere il pannello frontale in modo da distaccarlo.
2. Inserire 2 batterie a secco AAA.LR03 (alcaline).
3. Rimettere a posto lo sportellino posteriore.

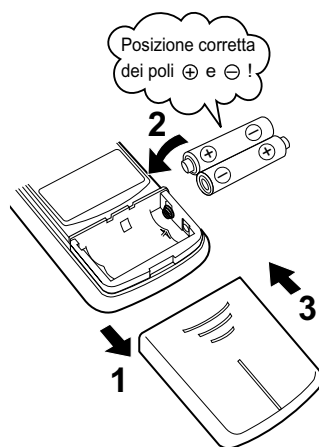

## ATTENZIONE

### ■ Circa le pile

- Quando è necessario cambiare le batterie, scegliere batterie dello stesso tipo e sostituire contemporaneamente tutt'e due le batterie vecchie.
- Se si prevede di non utilizzare il sistema per molto tempo, rimuovere le batterie.
- La durata delle batterie è di circa un anno. Tuttavia, se prima del predetto termine il display del telecomando inizia ad affievolirsi o la ricezione peggiora, sostituire entrambe le batterie con due batterie AAA.LR03 (alcaline) nuove.
- Le batterie fornite in dotazione sono designate solo per l'utilizzo iniziale del sistema. La durata operativa utile delle batterie potrebbe diminuire in funzione della data di fabbricazione del condizionatore d'aria.

# Preparazione prima del funzionamento

## ■ Azionamento del telecomando

- Per usare il telecomando puntare il trasmettitore verso l'unità interna. Se c'è qualcosa tra l'unità e il telecomando che blocca il segnale, come una tenda, l'unità non si metterà in funzione.
- Non lasciar cadere il telecomando e non bagnararlo mai.
- La distanza massima per la comunicazione con l'unità è di circa 7m.

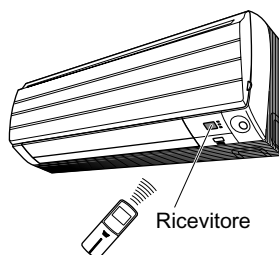

## ■ Per fissare il supporto per il telecomando al muro

1. Scegliere un posto dal quale i segnali possano raggiungere l'unità.
2. Fissare il supporto a un muro, un pilastro o un sito simile con le viti a forniture locali.
3. Inserire il telecomando nel supporto per il telecomando.

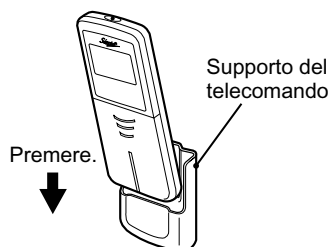

- Per rimuoverlo, tirarlo verso l'alto.

## ATTENZIONE

### ■ Indicazioni relative al telecomando

- Non esporre mai il telecomando alla luce diretta del sole.
- La polvere sul trasmettitore di segnale o sul ricevitore ne riduce la sensibilità. Togliere la polvere con un panno morbido.
- La comunicazione di segnali può anche essere impedita se nella stessa stanza è presente una lampada fluorescente del tipo ad accensione elettronica (come una lampada ad inverter). In questo caso, consultare il rivenditore.
- Se accade che i segnali del telecomando mettono in funzione un'altra macchina, spostare questa applicazione in qualche altro posto oppure consultare il rivenditore.

## ■ Impostazione dell'orologio

### 1. Premere il “tasto OROLOGIO”.

Viene visualizzato 0:00 .

☺ lampeggia.

### 2. Per impostare l'orologio sull'ora corrente, premere il “tasto di impostazione TIMER”.

Tenendo premuto il tasto “▲” o “▼” cambia rapidamente in avanti o all'indietro, l'orario indicato.

### 3. Premere il “tasto OROLOGIO”.

☺ lampeggia.

## ■ Attivazione dell'interruttore generale

- Accendendo l'interruttore generale si aprono e poi si chiudono i deflettori. (Si tratta di una procedura normale.)

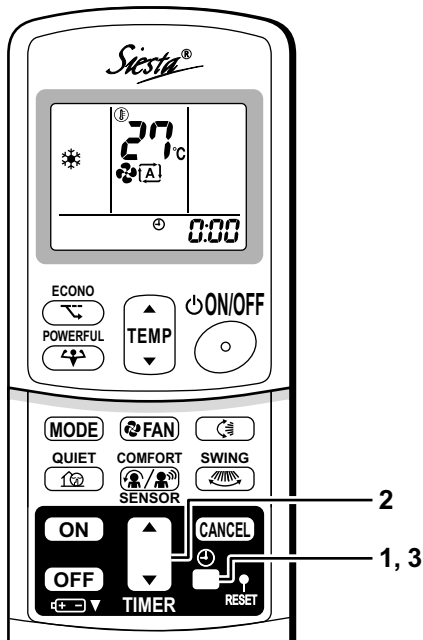

## NOTA

### ■ Consigli per il risparmio di energia elettrica

- Non raffreddare (riscaldare) troppo l'ambiente. Mantenendo la temperatura a un livello moderato si risparmia energia.
- Coprire le finestre con scuri o tende. Ostacolando l'ingresso di luce e aria dall'esterno si aumenta il rendimento di raffreddamento (riscaldamento).
- L'intasamento dei filtri dell'aria provoca un funzionamento inefficiente e uno spreco di energia. Pulirli circa una volta ogni due settimane.

### ■ Si prega di notare

- L'unità esterna consuma dell'energia per mantenere attivi i componenti elettrici anche quando non sta funzionando. Collegamento unità esterna ARXS20/25/35/42 : 1-15W  
Altre unità esterne : 15-20W  
L'unità esterna consuma dai 40 ai 55W di energia per il preriscaldamento del compressore.
- Se si intende non utilizzare il condizionatore d'aria per un lungo periodo, ad esempio in primavera o in autunno, portare l'interruttore generale su DISATTIVATO.
- Usare il condizionatore d'aria nelle seguenti condizioni.

#### Regolazione della temperatura consigliata

Per il raffreddamento: 26°C – 28°C  
Per il riscaldamento: 20°C – 24°C

Modalità	Condizioni di funzionamento	Se il funzionamento continua a lungo al di fuori di questo campo di variazione:
RAFFREDDAMENTO	Temperatura esterna: (2AMX) 10 a 46°C (3AMX) –10 a 46°C (ARXS) –10 a 46°C Temperatura interna: da 18 a 32°C Umidità interna: 80% massima.	<ul style="list-style-type: none"> <li>• E' possibile che un dispositivo di sicurezza si attivi e interrompa il funzionamento.</li> <li>(In sistemi multipli, può entrare in funzione per fermare il funzionamento della sola unità esterna.)</li> <li>• Nell'unità interna si può formare della condensa causa di gocciolamento.</li> </ul>
RISCALDAMENTO	Temperatura esterna: (2AMX) –15 a 20°C (3AMX) –15 a 20°C (ARXS) –15 a 20°C Temperatura interna: da 10 a 30°C	<ul style="list-style-type: none"> <li>• E' possibile che un dispositivo di sicurezza si attivi e interrompa il funzionamento.</li> </ul>
DEUMIDIFICAZIONE	Temperatura esterna: (2AMX) 10 a 46°C (3AMX) –10 a 46°C (ARXS) –10 a 46°C Temperatura interna: da 18 a 32°C Umidità interna: 80% massima.	<ul style="list-style-type: none"> <li>• E' possibile che un dispositivo di sicurezza si attivi e interrompa il funzionamento.</li> <li>• Nell'unità interna si può formare della condensa causa di gocciolamento.</li> </ul>

- Il funzionamento del sistema al di fuori dell'intervallo di temperature e di umidità sopra riportato potrebbe far sì che il dispositivo di sicurezza disabiliti il sistema.

# Funzionamento AUTOMATICO · DEUMIDIFICAZIONE · RAFFREDDAMENTO · RISCALDAMENTO · VENTILAZIONE

Il condizionatore d'aria funziona nella modalità selezionata dall'utente. Dalla volta successiva, il condizionatore funziona nella stessa modalità.

## ■ Avvio del funzionamento

### 1. Premere il “selettore MODALITÀ” e selezionare una modalità di funzionamento.

- A ogni pressione del tasto le impostazioni della modalità avanzano in sequenza.

: AUTOMATICO

: DEUMIDIFICAZIONE

: RAFFREDDAMENTO

: RISCALDAMENTO

: VENTILAZIONE

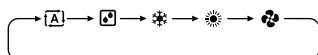

### 2. Premere il “tasto ACCENSIONE/ SPEGNIMENTO”.

- La spia FUNZIONAMENTO si accende.

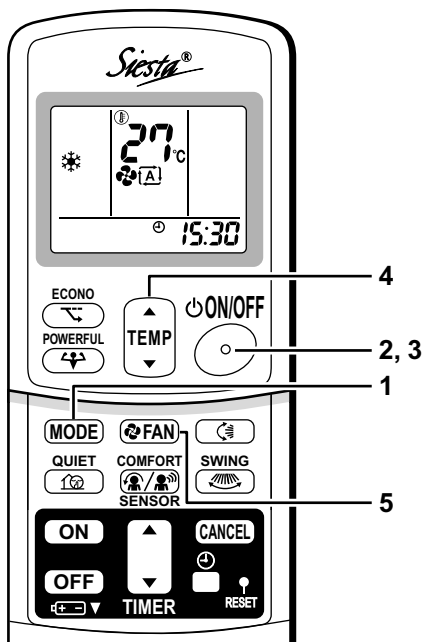
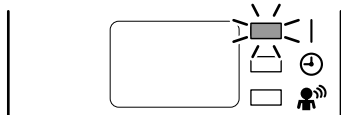

## ■ Arresto del funzionamento

### 3. Premere nuovamente il “tasto ACCENSIONE/SPEGNIMENTO”.

- La spia FUNZIONAMENTO si spegne.







## ■ Per cambiare l'impostazione della temperatura

### 4. Premere il “tasto di regolazione TEMPERATURA”.

Modalità DEUMIDIFICAZIONE o VENTILAZIONE	Modalità AUTOMATICO o RAFFREDDAMENTO o RISCALDAMENTO
L'impostazione della temperatura non può essere regolato.	Per aumentare la temperatura premere “▲” e per abbassarla premere “▼”.
	Regolare alla temperatura desiderata. 

## ■ Per cambiare l'impostazione della portata del flusso d'aria

### 5. Premere il “tasto di impostazione VENTILAZIONE”.

Modalità DEUMIDIFICAZIONE	Modalità AUTOMATICO o RAFFREDDAMENTO o RISCALDAMENTO o VENTILAZIONE
L'impostazione della portata del flusso d'aria non può essere variata.	Sono disponibili cinque livelli di impostazione della portata del flusso d'aria da “  ” a “  ” più “  ” “  ” “  ”. 

- Funzionamento a basso regime dell'unità interna

Quando si imposta su “” il flusso d'aria, il rumore prodotto dall'unità interna si riduce. Utilizzare questa impostazione per ridurre il rumore.

## NOTA

### ■ Nota sul funzionamento di RISCALDAMENTO

- Siccome il condizionatore d'aria riscalda l'ambiente prendendo il calore dall'aria esterna e portandola dentro, la capacità di riscaldare diventa più piccola con temperature esterne più basse. Se l'effetto del riscaldamento non è sufficiente, si consiglia di usare un'altra apparecchiatura da riscaldamento assieme al condizionatore d'aria.
- Il sistema a pompa di calore riscalda l'ambiente facendo circolare aria calda per tutto l'ambiente. Dopo l'avvio del funzionamento di riscaldamento, ci vuole un po' di tempo affinché l'ambiente si riscaldi.
- Durante il funzionamento di riscaldamento, sull'unità esterna possono crearsi depositi di ghiaccio che abbassano la capacità di riscaldamento. In questo caso, il sistema passa al funzionamento con sbrinamento per eliminare il ghiaccio.
- Durante il funzionamento con sbrinamento, l'aria calda non esce dall'unità interna.
- Durante il funzionamento in decongelazione, può essere avvertito un tintinnio, che comunque non implica guasti al condizionatore d'aria.

### ■ Nota sul funzionamento di RAFFREDDAMENTO

- Questo condizionatore d'aria raffresca il locale soffiando all'esterno l'aria calda presente nel locale, per cui se la temperatura esterna è elevata, diminuisce la prestazione del condizionatore d'aria.

### ■ Nota sul funzionamento di DEUMIDIFICAZIONE

- Il chip del computer opera per ridurre l'umidità del locale mantenendo il più possibile la temperatura. Esso controlla automaticamente la temperatura e la potenza del ventilatore: la regolazione manuale di tali funzioni non è pertanto disponibile.

### ■ Nota sul funzionamento in modalità AUTOMATICO

- Nella modalità AUTOMATICO, il sistema seleziona la modalità di funzionamento appropriata (RAFFREDDAMENTO o RISCALDAMENTO) in base alla temperatura del locale all'avvio.
- Il sistema seleziona di nuovo automaticamente l'impostazione a intervalli regolari per portare la temperatura dell'ambiente al livello impostazione-utente.
- Se non si desidera il funzionamento in modalità AUTOMATICO, modificare manualmente la temperatura configurata.

### ■ Nota sull'impostazione della portata del flusso d'aria

- Per valori inferiori della portata del flusso d'aria, anche l'effetto di raffreddamento (riscaldamento) si riduce.

# Regolazione della direzione del flusso dell'aria

E' possibile regolare la direzione del flusso dell'aria per maggior comfort.

## ■ Regolazione delle alette orizzontali (deflettori)

### 1. Premere il “tasto OSCILLAZIONE”.

- Sul display LCD compare “” e i deflettori iniziano ad oscillare.

### 2. Quando i deflettori hanno raggiunto la posizione desiderata, premere nuovamente il “tasto OSCILLAZIONE”.

- Il movimento dei deflettori cessa.
- “” scompare dal display LCD.

## ■ Regolazione delle alette verticali (feritoie di ventilazione)

### 3. Premere il “tasto OSCILLAZIONE ”.

- Sul display a cristalli liquidi viene visualizzato “”.

### 4. Quando le feritoie di ventilazione hanno raggiunto la posizione desiderata, premere nuovamente il “tasto OSCILLAZIONE ”.

- Il movimento delle feritoie di ventilazione cessa.
- “” scompare dal display LCD.

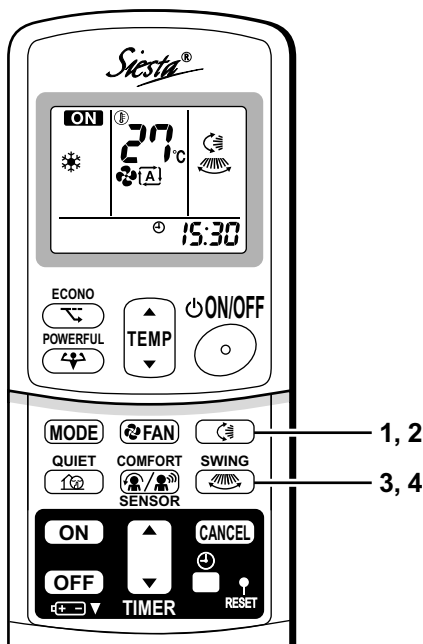



## ■ Avviare il flusso d'aria 3-D

1. 3. Premere il “tasto OSCILLAZIONE ” e il

“tasto OSCILLAZIONE ”: Sul display appaiono “” e “” e a turno si muovono i deflettori e le feritoie di ventilazione.

## ■ Per annullare il flusso d'aria 3-D

2. 4. Premere il “tasto OSCILLAZIONE ” o il

“tasto OSCILLAZIONE ”.

## Note sull'angolazione dei deflettori e delle feritoie di ventilazione

- Quando si preme il “tasto OSCILLAZIONE”, l'ampiezza dell'oscillazione delle alette dipende dalla modalità di funzionamento. (Si veda la figura.)

### Flusso d'aria tridimensionale (3-D)

- L'uso del flusso d'aria tridimensionale fa circolare aria fredda, che tende a raccogliersi nella parte bassa della stanza, e aria calda, che tende a raccogliersi vicino al soffitto, in tutta la stanza, impedendo la formazione di aree calde e fredde.

### ■ ATTENZIONE

- Per regolare l'angolazione dei deflettori e delle feritoie di ventilazione usare sempre un telecomando. Se durante l'oscillazione si cerca di spostarlo forzatamente a mano il meccanismo potrebbe rompersi.
- Per regolare l'angolazione delle feritoie di ventilazione utilizzare sempre un telecomando. All'interno dell'uscita dell'aria è presente un ventilatore che ruota a velocità elevata.

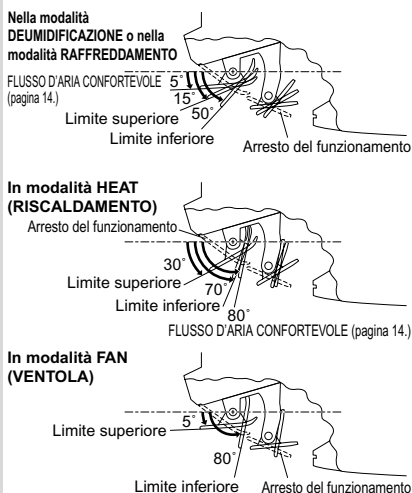



# Funzionamento in modalità FLUSSO D'ARIA CONFORTEVOLE

Il flusso d'aria va verso l'alto durante la modalità di raffreddamento e verso il basso durante la modalità di riscaldamento, questo provocherà un vento confortevole che non verrà a diretto contatto con le persone.

## ■ Per avviare il funzionamento in modalità FLUSSO D'ARIA CONFORTEVOLE

### 1. Premere il “tasto CONFORTEVOLE/SENSORE” e selezionare “” sul display LCD.

- Ogni volta che il “tasto CONFORTEVOLE/SENSORE” viene premuto una diversa opzione di impostazione appare sullo schermo LCD.
- Selezionando “ ” dalle seguenti icone, il condizionatore d'aria si troverà simultaneamente in modalità FLUSSO D'ARIA CONFORTEVOLE e in modalità SENSORE INTELLIGENTE. (pagina 16.)



## ■ Per annullare il funzionamento in modalità FLUSSO D'ARIA CONFORTEVOLE

### 2. Premere il “tasto CONFORTEVOLE/SENSORE”.

- Premere il tasto per selezionare “Blank”.

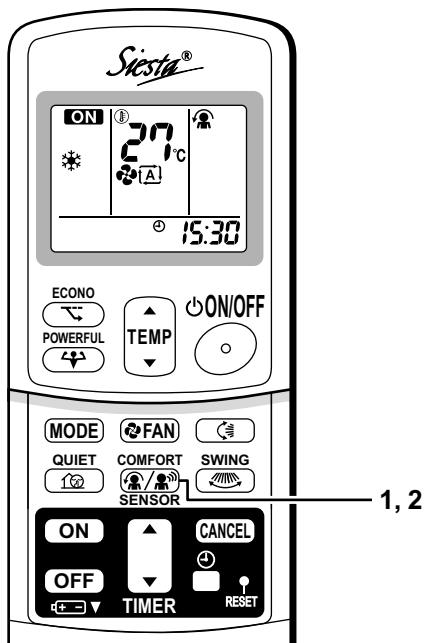

1, 2

## Note relative alla modalità “FLUSSO D'ARIA CONFORTEVOLE”

- La posizione del deflettore cambia, impedendo che l'aria soffi direttamente sulle persone presenti nel locale.
- Non è possibile utilizzare contemporaneamente il funzionamento POTENTE e quello FLUSSO D'ARIA CONFORTEVOLE.
- La portata dell'aria sarà impostata su AUTO. Selezionando la direzione del vento verso l'alto e verso il basso, il funzionamento FLUSSO D'ARIA CONFORTEVOLE sarà annullato.
- Viene concessa priorità alla funzione il cui tasto è premuto per ultimo.
- La funzione FLUSSO D'ARIA CONFORTEVOLE consente le seguenti regolazioni del flusso d'aria. I deflettori vanno verso l'alto durante il raffreddamento, in modo che il flusso d'aria sia direzionato verso l'alto. I deflettori vanno verso il basso durante il riscaldamento, in modo che il flusso d'aria sia direzionato verso il basso.

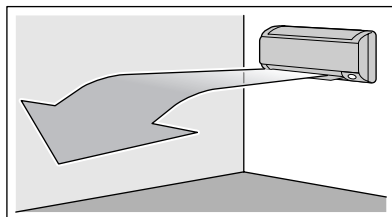

Modalità raffreddamento

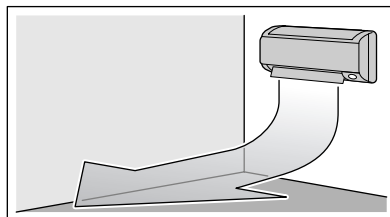

Modalità riscaldamento

# Funzionamento a SENSORE INTELLIGENTE

"SENSORE INTELLIGENTE" è il sensore ad infrarossi che rileva i movimenti umani.

## ■ Avvio del funzionamento a SENSORE INTELLIGENTE

### 1. Premere il "tasto CONFORTEVOLE/SENSORE" e selezionare " " sul display LCD.

- Ogni volta che il "tasto CONFORTEVOLE/SENSORE" viene premuto una diversa opzione di impostazione appare sullo schermo LCD.
- Selezionando " " dalle seguenti icone, il condizionatore d'aria si troverà simultaneamente in modalità FLUSSO D'ARIA CONFORTEVOLE e in modalità SENSORE INTELLIGENTE. (pagina 16.)



## ■ Annullamento del funzionamento a SENSORE INTELLIGENTE

### 2. Premere il "tasto CONFORTEVOLE/SENSORE".

- Premere il tasto per selezionare "Blank".

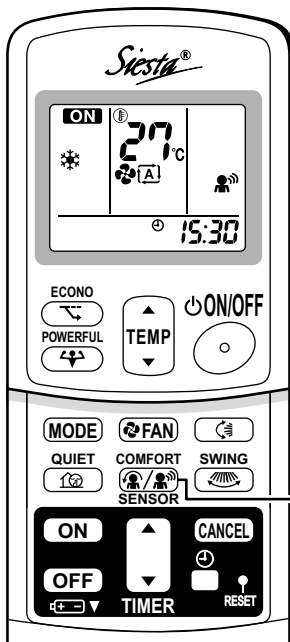

[ES.]

**Se vi sono persone nel locale**

- **Funzionamento normale**

Il condizionatore d'aria si trova nella modalità di funzionamento normale mentre il sensore rileva il movimento delle persone.

**Se nel locale non vi sono persone**

- dopo 20 minuti inizia il funzionamento di risparmio energetico.

La temperatura impostata subisce variazioni di  $\pm 2^\circ\text{C}$ .

**Se vi sono nuovamente persone nel locale**

- **Ritorno al funzionamento normale.**

Il condizionatore ritorna al funzionamento normale quando il sensore rileva di nuovo il movimento delle persone.

# Funzionamento a SENSORE INTELLIGENTE

“SENSORE INTELLIGENTE” è particolarmente utile per Risparmiare energia.

## ■ Funzionamento di risparmio energetico

- Variazione della temperatura impostata di  $-2^{\circ}\text{C}$  nella modalità di riscaldamento / di  $+2^{\circ}\text{C}$  in quella di raffreddamento / di  $+2^{\circ}\text{C}$  in quella di deumidificazione.
- Diminuisce leggermente la portata del flusso d'aria solo in modalità VENTILAZIONE. Se non viene rilevato nessuno nella stanza per 20 minuti.

## Note sul “SENSORE INTELLIGENTE”

- Il campo di funzionamento è il seguente.

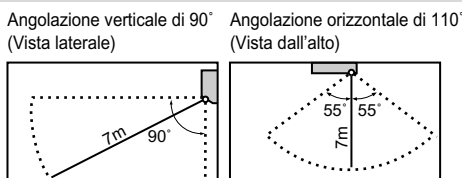

- È possibile che il sensore non rilevi il movimento di oggetti situati a oltre 7m di distanza. (Controllare la portata.)
- La sensibilità di rilevamento del sensore cambia in funzione della posizione di installazione dell'unità interna, della velocità con cui le persone attraversano l'ambiente, del campo di temperature predefinito, ecc.
- Il sensore rileva anche, erroneamente, come passanti animali domestici, luce solare, tende svolazzanti e luci riflesse dagli specchi.
- Il funzionamento a SENSORE INTELLIGENTE non si attiva durante il funzionamento potente.
- La MODALITÀ NOTTURNA (pagina 20.) non si attiva durante il funzionamento del SENSORE INTELLIGENTE.

## ■ Funzionamento simultaneo “funzionamento FLUSSO D'ARIA CONFORTEVOLE” e “funzionamento SENSORE INTELLIGENTE”

### 1. Premere il “tasto CONFORTEVOLE/SENSORE” e selezionare “ • ” sul display LCD.

- Ogni volta che il “tasto CONFORTEVOLE/SENSORE” viene premuto una diversa opzione di impostazione appare sullo schermo LCD.



### 2. Premere il “tasto CONFORTEVOLE/SENSORE”.

- Premere il tasto per selezionare “Blank”.
- Il condizionatore d'aria può accedere alle funzioni combinate FLUSSO D'ARIA CONFORTEVOLE e SENSORE INTELLIGENTE.
- La portata dell'aria sarà impostata su AUTO. Selezionando la direzione del vento verso l'alto e verso il basso, il funzionamento in modalità FLUSSO D'ARIA CONFORTEVOLE sarà annullato. Viene concessa priorità alla funzione il cui tasto è premuto per ultimo.

## ATTENZIONE

- Non collocare oggetti grandi vicino al sensore. Tenere le unità di riscaldamento o gli umidificatori fuori dell'area di rilevamento del sensore. Questo sensore potrebbe rilevare anche oggetti indesiderati.
- Non colpire o spingere violentemente il SENSORE INTELLIGENTE. Potrebbe danneggiarsi con conseguente cattivo funzionamento.

# Funzionamento POTENTE

Il funzionamento POTENTE porta rapidamente al massimo l'effetto di raffreddamento (riscaldamento) in qualunque modalità di funzionamento. Si ottiene così la capacità massima.

## ■ Avvio del funzionamento POTENTE

### 1. Premere il “tasto POTENTE”.

- Il funzionamento POTENTE termina entro 20 minuti. Il sistema torna a funzionare automaticamente con le impostazioni precedenti usate prima del funzionamento POTENTE.
- Sul display a cristalli liquidi viene visualizzato “”.
- Durante il funzionamento POTENTE, alcune funzioni non sono disponibili.

## ■ Per cancellare il funzionamento POTENTE

### 2. Premere nuovamente il “tasto POTENTE”.

- “” scompare dal display LCD.

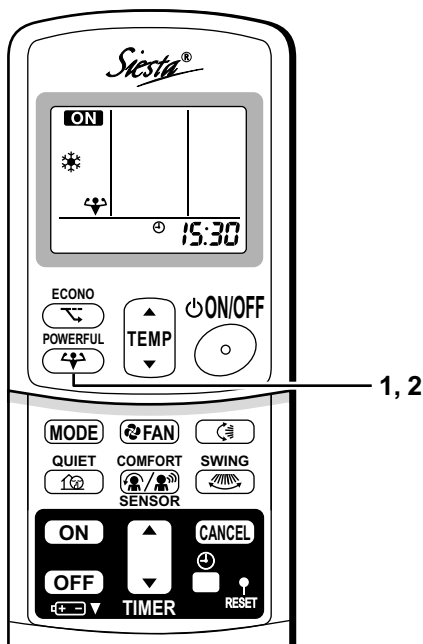

## NOTA

### ■ Note sul funzionamento POTENTE

- Il funzionamento POTENTE non può essere usato contemporaneamente al funzionamento ECONO, SILENZIOSO, o al funzionamento CONFORTEVOLE. Viene concessa priorità alla funzione il cui tasto è premuto per ultimo.
- È possibile impostare il funzionamento POTENTE solo quando l'unità è in funzione. Se si preme il tasto di arresto del funzionamento, le impostazioni vengono annullate e l' “” scompare dal display LCD.
- Il funzionamento POTENTE non aumenterà la capacità del condizionatore d'aria se quest'ultimo è già in funzionamento con la capacità massima dimostrata.
- **Nelle modalità RAFFREDDAMENTO e RISCALDAMENTO**  
Per aumentare al massimo l'effetto di raffreddamento (riscaldamento), occorre aumentare la capacità dell'unità esterna e portare al massimo l'impostazione della portata del flusso d'aria. Le impostazioni della temperatura e della portata del flusso d'aria non possono essere variate.
- **Nella modalità DEUMIDIFICAZIONE**  
La regolazione della temperatura viene abbassata di 2,5°C e la portata del flusso dell'aria viene leggermente aumentata.
- **Nella modalità VENTILAZIONE**  
La portata del flusso dell'aria viene fissata sulla massima regolazione.
- **In caso di impiego dell'impostazione a locale prioritario**  
Si veda la “Nota sui sistemi multipli”. (pagina 22.)

# Funzionamento SILENZIOSO dell'UNITÀ ESTERNA

Il funzionamento SILENZIOSO dell'UNITÀ ESTERNA riduce la rumorosità dell'unità esterna variando la frequenza e la velocità del ventilatore dell'unità esterna. Questa funzione è pratica durante la notte.

## ■ Per avviare il funzionamento SILENZIOSO dell'UNITÀ ESTERNA

### 1. Premere il “tasto SILENZIOSO”.

- Sul display a cristalli liquidi viene visualizzato “”.

## ■ Per annullare il funzionamento SILENZIOSO dell'UNITÀ ESTERNA

### 2. Premere di nuovo il “tasto SILENZIOSO”.

- “” scompare dal display LCD.

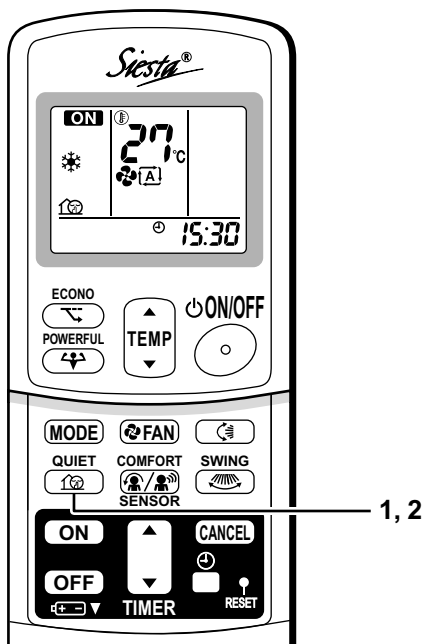

## NOTA

### ■ Nota riguardo il funzionamento SILENZIOSO dell'UNITÀ ESTERNA

- Se si utilizza un sistema multiplo, questa funzione è operativa soltanto se si imposta il funzionamento SILENZIOSO DELL'UNITÀ ESTERNA su tutte le unità interne attivate. Se si utilizza l'impostazione a locale prioritario, tuttavia, si veda la “Nota sui sistemi multipli” (pagina 22.)
- Questa funzione è disponibile nelle modalità RAFFREDDAMENTO, RISCALDAMENTO e AUTOMATICO. (Essa non è disponibile nelle modalità VENTILAZIONE e DEUMIDIFICAZIONE.)
- Il funzionamento POTENTE e il funzionamento SILENZIOSO dell'UNITÀ ESTERNA non possono essere usati assieme, contemporaneamente. Viene concessa priorità alla funzione il cui tasto è premuto per ultimo.
- Il funzionamento SILENZIOSO UNITÀ ESTERNA non farà scendere né la frequenza, né la velocità del ventilatore, se la frequenza e la velocità del ventilatore sono già state abbassate abbastanza.

# Funzionamento ECONO

Il funzionamento ECONO abilita il risparmio energetico limitando il valore del consumo massimo di energia elettrica.

## ■ Avvio del funzionamento ECONO

### 1. Premere il “tasto ECONO”.

- Sul display a cristalli liquidi viene visualizzato “”.

## ■ Annullamento del funzionamento ECONO

### 2. Premere nuovamente il “tasto ECONO”.

- “” scompare dal display LCD.

Corrente assorbita e consumo energetico

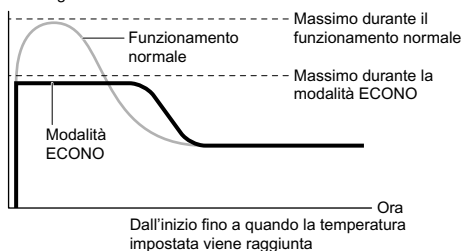

- Questo diagramma è una rappresentazione che ha solo scopi illustrativi.

\* La massima corrente assorbita e il consumo energetico del condizionatore d'aria nella modalità ECONO variano con l'unità esterna collegata.

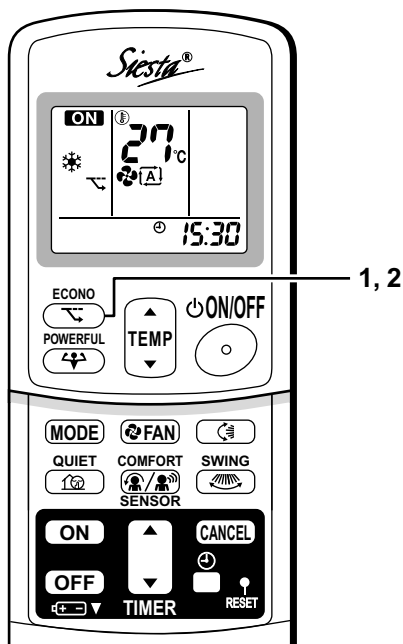

## NOTA

- È possibile impostare il funzionamento ECONO solo quando l'unità è in funzione. Se si preme il tasto di SPEGNIMENTO, le impostazioni vengono annullate e l'“” scompare dal display LCD.
- Il funzionamento ECONO abilita diverse operazioni limitando il consumo di energia elettrica dell'unità esterna (frequenza operativa).
- Il funzionamento ECONO è operativo nelle modalità AUTOMATICO, RAFFREDDAMENTO, DEUMIDIFICAZIONE e RISCALDAMENTO.
- Non è possibile utilizzare contemporaneamente il funzionamento POTENTE e quello ECONO.  
Viene concessa priorità alla funzione il cui tasto è premuto per ultimo.
- Se il livello di consumo energetico è già basso, con il funzionamento ECONO non sarà ridotto ulteriormente.

# Funzionamento del TIMER

Le funzioni del timer sono utili per l'accensione o lo spegnimento automatico del condizionatore d'aria di notte o al mattino. E' inoltre possibile usare SPEGNIMENTO CON IL TIMER e ACCENSIONE CON IL TIMER in combinazione.

## ■ Uso dello SPEGNIMENTO CON IL TIMER

- Controllare che l'orologio indichi l'ora esatta. Se così non è, regolare l'orologio sull'ora esatta. (pagina 9.)

### 1. Premere il “tasto SPEGNIMENTO CON IL TIMER”.

Viene visualizzato 0:00.

⊖ ⊕ lampeggia.

### 2. Premere il “tasto di impostazione TIMER” fino a quando l'ora impostata raggiunge il valore desiderato.

- Ad ogni pressione dell'uno o dell'altro tasto l'impostazione dell'ora aumenta o diminuisce di 10 minuti. Tenendo premuto l'uno o l'altro tasto si cambia rapidamente l'impostazione.

### 3. Premere nuovamente il “tasto SPEGNIMENTO CON IL TIMER”.

- La spia TIMER si accende.

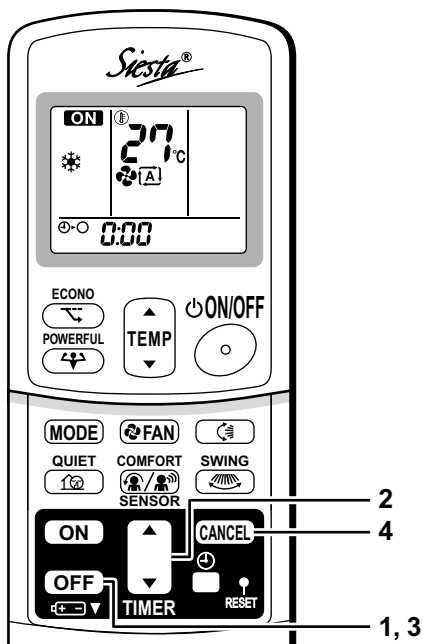
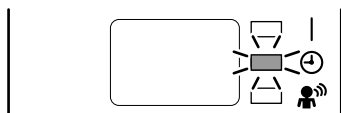

## ■ Annullamento dello SPEGNIMENTO CON IL TIMER

### 4. Premere il “tasto ANNULLA”.

- La spia TIMER si spegne.

## NOTA

- Quando il TIMER è impostato, l'ora attuale non viene visualizzata.
- Una volta impostato ACCENSIONE, SPEGNIMENTO CON IL TIMER, l'impostazione dell'ora viene tenuta in memoria. (Quando le pile del telecomando vengono sostituite la memoria viene cancellata.)
- Quando si aziona l'unità mediante il Timer di ACCENSIONE/SPEGNIMENTO, la durata del funzionamento può risultare leggermente diversa da quella impostata dall'utente.

### ■ MODALITÀ NOTTURNA

Quando si imposta lo SPEGNIMENTO CON IL TIMER, il condizionatore d'aria regola automaticamente l'impostazione della temperatura (aumentandola di 0,5°C in RAFFREDDAMENTO e riducendola di 2,0°C in RISCALDAMENTO) per evitare un raffreddamento (riscaldamento) eccessivo, assicurando sonni confortevoli.



## ■ Uso dell'ACCENSIONE CON IL TIMER

- Controllare che l'orologio indichi l'ora esatta. Se così non è, regolare l'orologio sull'ora esatta. (pagina 9.)

### 1. Premere il “tasto ACCENSIONE CON IL TIMER”.

Viene visualizzato 6:00.

- ☉-| lampeggia.

### 2. Premere il “tasto di impostazione TIMER” fino a quando l'ora impostata raggiunge il valore desiderato.

- Ad ogni pressione dell'uno o dell'altro tasto l'impostazione dell'ora aumenta o diminuisce di 10 minuti. Tenendo premuto o l'uno o dell'altro tasto si cambia rapidamente l'impostazione.

### 3. Premere nuovamente il “tasto ACCENSIONE CON IL TIMER”.

- La spia TIMER si accende.

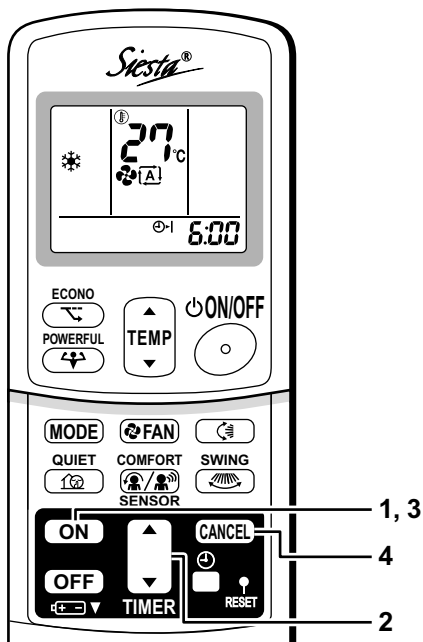

## ■ Annullamento dell'ACCENSIONE CON IL TIMER

### 4. Premere il “tasto ANNULLA”.

- La spia TIMER si spegne.

## ■ Abbinamento di ACCENSIONE CON IL TIMER e SPEGNIMENTO CON IL TIMER

- Un'impostazione di esempio per la combinazione di due timer viene mostrata qui in basso.

(Esempio)

Ora attuale: 11:00 p.m. (23:00)  
 (Funzionamento dell'unità)  
 SPEGNIMENTO CON IL TIMER alle 0:00 a.m. (00:00)  
 ACCENSIONE CON IL TIMER alle 7:00 a.m. (07:00) } Combinati



## ATTENZIONE

### ■ Nei casi seguenti, impostare di nuovo il timer.

- Quando l'interruttore generale è stato portato su SPEGNIMENTO.
- Dopo un'interruzione di energia elettrica.
- Dopo la sostituzione delle pile del telecomando.

# Nota sui sistemi multipli

## « Che cos'è un "sistema multiplo"? »

Questo sistema è dotato di un'unità esterna collegata a più unità interne.

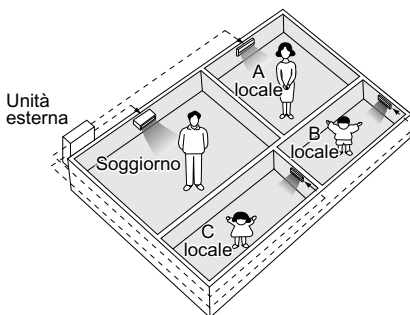

## ■ Selezione della modalità di funzionamento

### 1. Con l'impostazione della stanza di priorità presente ma inattiva oppure non presente.

Quando è in funzione più di 1 unità interna, la priorità viene assegnata all'unità accesa per prima.

In questo caso, per le unità attivate successivamente impostare la stessa modalità (\*1) della prima unità.

In caso contrario, esse passano alla modalità di attesa e la spia di funzionamento lampeggia; ciò indica alcun malfunzionamento.

(\*1)

- Le modalità RAFFREDDAMENTO, DEUMIDIFICAZIONE e VENTILAZIONE possono essere utilizzate contemporaneamente.
  - La modalità AUTOMATICO seleziona automaticamente le modalità RAFFREDDAMENTO o RISCALDAMENTO in base alla temperatura del locale.
- La modalità AUTOMATICO è disponibile quando si seleziona la modalità di funzionamento adottata per il locale dove si trova l'unità che deve essere accesa per prima.

#### (ATTENZIONE)

Normalmente, viene data la priorità alla modalità di funzionamento della stanza nella quale l'unità viene azionata per prima, ma le situazioni seguenti rappresentano delle eccezioni, per cui è bene tenerle a mente.

Se la modalità di funzionamento della prima stanza è la **modalità VENTILATORE**, l'uso successivo della **modalità Riscaldamento** in qualsiasi altra stanza assegnerà la priorità al **riscaldamento**. In questa situazione, il condizionatore d'aria funzionante in modalità VENTILATORE entra in modalità di attesa e la spia di funzionamento lampeggia.

### 2. Con l'impostazione del locale prioritario attivata.

Vedere la sezione "Impostazione della stanza di priorità" nella pagina seguente.

## ■ Modalità QUIETE NOTTURNA (disponibile soltanto nel funzionamento di raffreddamento)

La modalità QUIETE NOTTURNA richiede una programmazione iniziale durante l'installazione.

Per assistenza, rivolgersi al rivenditore o al concessionario di fiducia.

La modalità QUIETE NOTTURNA riduce il rumore di funzionamento dell'unità esterna durante le ore notturne, per non disturbare i vicini.

- La modalità QUIETE NOTTURNA si attiva quando la temperatura scende di 5°C o più al di sotto della temperatura massima registrata durante la giornata. Pertanto, se la differenza di temperatura è inferiore a 5°C, questa funzione non si attiva.
- La modalità QUIETE NOTTURNA provoca una leggera riduzione dell'efficienza di raffreddamento dell'unità.

## ■ Funzionamento SILENZIOSO dell'UNITÀ ESTERNA (pagina 18.)

### 1. Con l'impostazione della stanza di priorità presente ma inattiva oppure non presente.

Quando si utilizza la funzione di funzionamento SILENZIOSO dell'UNITÀ ESTERNA con i sistemi multipli, impostare per tutte le unità interne su funzionamento SILENZIOSO dell'UNITÀ ESTERNA usando i telecomandi di ciascun sistema.

Per cancellare l'impostazione del funzionamento SILENZIOSO dell'UNITÀ ESTERNA, cancellare su una delle unità interne in funzione, usando un telecomando di quelle unità. Tuttavia la visualizzazione di funzionamento SILENZIOSO dell'UNITÀ ESTERNA rimane visibile sul telecomando per gli altri locali.

Si consiglia di sbloccare tutti i locali mediante i rispettivi telecomando.

### 2. Con l'impostazione del locale prioritario attivata.

Vedere la sezione "Impostazione della stanza di priorità" nella pagina seguente.

## ■ Blocco della modalità di raffreddamento/riscaldamento (Disponibile soltanto per i modelli a pompa di calore)

Il blocco della modalità di raffreddamento/riscaldamento richiede una programmazione iniziale durante l'installazione. Per assistenza, rivolgersi al rivenditore o al concessionario di fiducia. Il blocco della modalità di raffreddamento/riscaldamento imposta in modo forzato l'unità nella modalità di raffreddamento o in quella di riscaldamento. Questa funzione si rivela pratica quando si desidera impostare nella stessa modalità di funzionamento tutte le unità interne collegate a un sistema multiplo.

## ■ Impostazione del locale prioritario

L'impostazione del locale prioritario richiede una programmazione iniziale durante l'installazione. Per assistenza, rivolgersi al rivenditore o al concessionario di fiducia.

Il locale indicato come prioritario ha la precedenza nelle seguenti situazioni:

### 1. Priorità della modalità di funzionamento.

Poiché la modalità di funzionamento del locale prioritario ha la priorità, l'utente può selezionare una modalità di funzionamento diversa da quella degli altri locali.

(Esempio)

\* Negli esempi, è prioritario il locale A.

Quando per il locale A si seleziona la modalità RAFFREDDAMENTO mentre nei locali B, C e D sono attive le seguenti modalità:

Modalità di funzionamento nei locali B, C e D	Stato dei locali B, C e D quando l'unità del locale A si trova nella modalità RAFFREDDAMENTO
RAFFREDDAMENTO o DEUMIDIFICAZIONE o VENTILAZIONE	Viene mantenuta la modalità di funzionamento corrente
RISCALDAMENTO	L'unità passa alla modalità di attesa. Il funzionamento riprende quando l'unità del locale A cessa di funzionare.
AUTOMATICO	Se l'unità è impostata nella modalità RAFFREDDAMENTO, il funzionamento continua. Se è impostata nella modalità RISCALDAMENTO, essa passa alla modalità di attesa. Il funzionamento riprende quando l'unità del locale A cessa di funzionare.

### 2. Priorità in caso di impiego del funzionamento POTENTE.

(Esempio)

\* Negli esempi, è prioritario il locale A.

Le unità interne dei locali A, B, C e D sono tutte in funzione. Se l'unità del locale A passa al funzionamento POTENTE, la capacità operativa è concentrata nel locale A. In questo caso, l'efficienza di raffreddamento (riscaldamento) delle unità dei locali B, C e D può ridursi leggermente.

### 3. Priorità in caso d'impiego del funzionamento SILENZIOSO dell'UNITÀ ESTERNA.

(Esempio)

\* Negli esempi, è prioritario il locale A.

Basta impostare su funzionamento SILENZIOSO l'unità per il locale A e il condizionatore d'aria avvia il funzionamento SILENZIOSO dell'UNITÀ ESTERNA.

Non occorre impostare su funzionamento SILENZIOSO tutte le unità interne attivate.

# Cura e pulizia



**ATTENZIONE** Prima della pulizia, fare attenzione a che il funzionamento sia stato arrestato e disattivare l'interruttore generale.

## Unità

### ■ Unità interna, unità esterna e telecomando

1. Pulire con un panno morbido asciutto.

### ■ Pannello anteriore

#### 1. Aprire il pannello anteriore.

- Afferrare il pannello dalle linguette presenti sui 2 lati e sollevarlo fino a quando si arresta con uno scatto.

#### 2. Rimuovere il pannello anteriore.

- Sollevare il pannello anteriore, farlo scivolare leggermente verso destra e rimuoverlo dall'asse orizzontale.

#### 3. Pulire il pannello anteriore.

- Strofinare con un panno morbido imbevuto d'acqua.
- Utilizzare soltanto detergenti neutri.
- Se si lava il pannello con l'acqua, asciugarlo con un panno asciutto, quindi lasciarlo asciugare all'ombra.

#### 4. Fissare il pannello anteriore.

- Inserire i 2 tasti del pannello anteriore nelle asole e spingerveli a fondo.
- Chiudere la griglia anteriore lentamente e spingerla nei 3 punti.  
(1 su ciascun lato e 1 al centro.)

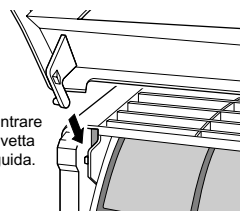
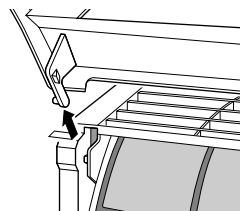
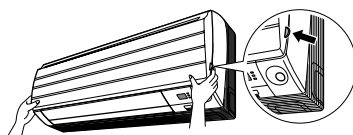

## ATTENZIONE

- Non toccare i componenti metallici dell'unità interna. Toccando tali componenti ci si può ferire.
- Durante la rimozione o il fissaggio del pannello anteriore, utilizzare uno sgabello stabile e robusto e prestare attenzione a dove si mettono i piedi.
- Durante la rimozione o il fissaggio del pannello anteriore, sostenerlo saldamente con una mano per evitare che cada.
- Per la pulizia non utilizzare acqua a temperatura superiore a 40°C, benzina, solvente, o altri olii essenziali, composti lucidanti, bruschini o altri materiali duri.
- Dopo la pulizia, accertarsi che il pannello anteriore sia fissato saldamente.

## Filtri

### 1. Aprire il pannello anteriore. (pagina 24.)

### 2. Estrarre i filtri dell'aria.

- Spingere leggermente le linguette al centro di ciascun filtro dell'aria verso l'alto, quindi abbassarle.

### 3. Togliere il filtro depuratore dell'aria fotocatalitico di apatite e titanio.

- Afferrare le parti rientranti del telaio e sgan- ciare i 4 ganci.

### 4. Pulire o sostituire ciascun filtro.

Vedi figura.

### 5. Inserire il filtro dell'aria e il Filtro depuratore dell'aria fotocatalitico di apatite e titanio nella posizione in cui si trovano e chiudere il pannello anteriore.

- Inserire i ganci dei filtri nelle asole del pannello anteriore. Chiudere il pannello anteriore lentamente e spingerlo nei 3 punti. (1 su ciascun lato e 1 al centro.)

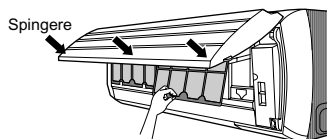
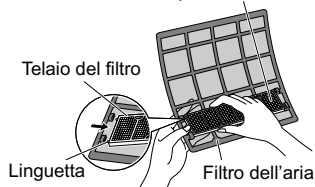
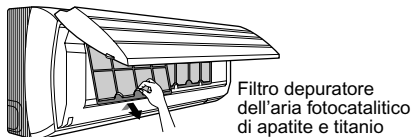
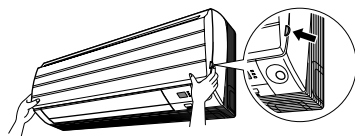

## ■ Filtro dell'aria

### 1. Lavare i filtri dell'aria con acqua o pulirli con un aspirapolvere.

- Se la polvere si stacca con difficoltà, lavarli con un detergente neutro diluito in acqua tiepida, quindi farli asciugare all'ombra.
- Si consiglia di pulire i filtri dell'aria ogni 2 settimane.



## ■ Filtro depuratore dell'aria fotocatalitico di apatite e titanio

Il filtro depuratore dell'aria fotocatalitico di apatite e titanio può essere rinnovato lavandolo con acqua ogni 6 mesi. Raccomandiamo di sostituirlo ogni 3 anni.

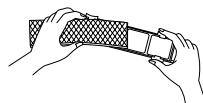

## [ Manutenzione ]

1. Rimuovere la polvere con un aspirapolvere e, se lo sporco è ostinato, immergere in acqua o in acqua calda per 10 o anche 15 minuti.
2. Non rimuovere il filtro dal telaio durante il lavaggio con acqua.
3. Dopo il lavaggio, scuotere il filtro per togliere l'acqua residua e farlo asciugare all'ombra.
4. Poiché il materiale è costituito da poliestere, non strizzare il filtro quando si desidera rimuovere acqua da esso.

## [ Sostituzione ]

1. Rimuovere le linguette situate sul telaio del filtro e sostituire il filtro con uno nuovo.
  - Smaltire il vecchio filtro come rifiuto non infiammabile.

## NOTA

- Il funzionamento con i filtri sporchi :  
(1) impedisce di deodorare l'aria. (2) impedisce di pulire l'aria.  
(3) causa un riscaldamento o un raffreddamento inadeguati. (4) può causare cattivi odori.
- Per ordinare il filtro depuratore dell'aria fotocatalitico di apatite e titanio, rivolgersi al centro di assistenza tecnica del punto di vendita do è stato comprato il condizionatore d'aria.
- Smaltire il vecchio filtro come rifiuto non infiammabile.

Articolo	N. del componente
Filtro depuratore dell'aria fotocatalitico di apatite e titanio. (Senza telaio) 1 set	KAF970A46

## Controllo

Controllare che la base, il supporto e gli altri accessori dell'unità esterna non siano deteriorati o corrosi.
Controllare che nulla blocchi le entrate e le uscite dell'aria dell'unità interna e dell'unità esterna.
Controllare che la condensa venga fuori con facilità dal tubo flessibile di scarico durante il funzionamento in RAFFREDDAMENTO e in DEUMIDIFICAZIONE. <ul style="list-style-type: none"><li>• Se non esce acqua di scarico, l'acqua potrebbe gocciolare dall'unità interna. Se è il caso arrestare il funzionamento e consultare il rivenditore.</li></ul>

## ■ Prima di un lungo periodo di inattività

- 1. Per asciugare l'interno, attivare la modalità "sola VENTILAZIONE" per alcune ore durante una bella giornata.**
  - Premere il "tasto selezione MODALITÀ" e selezionare il funzionamento di "VENTILAZIONE".
  - Premere il "tasto ACCENSIONE/SPEGNIMENTO" e avviare il funzionamento.
- 2. Dopo l'arresto del funzionamento, spegnere l'interruttore del condizionatore d'aria per il locale.**
- 3. Pulire i filtri dell'aria e sistemarli di nuovo.**
- 4. Estrarre le pile dal telecomando.**

## NOTA

- Quando si utilizza il funzionamento di ventilazione con una unità esterna multipla, accertarsi che negli altri locali non sia attivo il funzionamento di riscaldamento. (pagina 22.)

# Guida per i problemi di funzionamento

## Questi casi non rappresentano problemi.

I casi seguenti non costituiscono problemi del condizionatore d'aria, ma hanno un motivo preciso. È possibile continuare ad usare il condizionatore.

Caso	Spiegazione
<p><b>Il funzionamento non si avvia immediatamente.</b></p> <ul style="list-style-type: none"> <li>Quando il tasto ACCENSIONE/SPEGNIMENTO è stato premuto subito dopo l'arresto del funzionamento.</li> <li>Quando si è selezionata nuovamente la modalità.</li> </ul>	<ul style="list-style-type: none"> <li>Questo serve a proteggere il condizionatore d'aria. È necessario attendere per circa 3 minuti.</li> </ul>
<p><b>Non esce aria calda subito dopo l'avvio dell'operazione di riscaldamento,</b></p>	<ul style="list-style-type: none"> <li>Il condizionatore d'aria si sta scaldando. È necessario attendere da 1 a 4 minuti. (Il sistema è progettato per avviare l'emissione di aria solo dopo che ha raggiunto una certa temperatura.)</li> </ul>
<p><b>L'operazione di riscaldamento si arresta all'improvviso e si ode un suono continuo.</b></p>	<ul style="list-style-type: none"> <li>Il sistema sta togliendo la brina dall'unità esterna. È necessario attendere da 3 a 8 minuti.</li> </ul>
<p><b>L'unità esterna emette acqua o vapore.</b></p>	<ul style="list-style-type: none"> <li>■ In modalità RISCALDAMENTO <ul style="list-style-type: none"> <li>La brina che si trova sull'unità esterna si fonde nell'acqua o nel vapore quando il condizionatore d'aria sta compiendo un'operazione di sbrinatoria.</li> </ul> </li> <li>■ In modalità RAFFREDDAMENTO o DEUMIDIFICAZIONE <ul style="list-style-type: none"> <li>L'umidità dell'aria si condensa nell'acqua sulla superficie fredda dei tubi e delle sgocciolature dell'unità esterna.</li> </ul> </li> </ul>
<p><b>Dall'unità interna esce vapore.</b></p>	<ul style="list-style-type: none"> <li>■ Questo si verifica quando l'aria della stanza viene raffreddata e trasformata in vapore dal flusso di aria fredda durante l'operazione di raffreddamento.</li> </ul>
<p><b>L'unità interna emette odori.</b></p>	<ul style="list-style-type: none"> <li>■ Questo si verifica quando gli odori della stanza, dei mobili o delle sigarette vengono assorbiti nell'unità e scaricati con il flusso d'aria. (Se questo accade, raccomandiamo di far lavare l'unità interna da un tecnico. Consultare il rivenditore dal quale si è acquistato il condizionatore d'aria.)</li> </ul>
<p><b>La ventola esterna ruota anche quando il condizionatore d'aria non è in funzione.</b></p>	<ul style="list-style-type: none"> <li>■ Dopo che si è arrestato il funzionamento: <ul style="list-style-type: none"> <li>La ventola esterna continua a ruotare per altri 60 secondi per protezione del sistema.</li> </ul> </li> <li>■ Quando il condizionatore d'aria non è in funzione: <ul style="list-style-type: none"> <li>Quando la temperatura esterna è molto alta, la ventola esterna inizia a ruotare per protezione del sistema.</li> </ul> </li> </ul>
<p><b>Il funzionamento si è interrotto all'improvviso (La spia FUNZIONAMENTO è accesa.)</b></p>	<ul style="list-style-type: none"> <li>■ Per protezione del sistema, il condizionatore d'aria può arrestare il funzionamento a causa di un'improvvisa ampia fluttuazione nel voltaggio. Esso riprenderà a funzionare automaticamente dopo circa 3 minuti.</li> </ul>
<p><b>Nessun segnale del telecomando viene visualizzato. La portata del telecomando è ridotta. Il contrasto del display è basso o il display è oscurato. Il display non risponde più ai comandi.</b></p>	<ul style="list-style-type: none"> <li>Le batterie si stanno scaricando e il telecomando non funziona bene. Sostituire tutte le batterie con batterie alcaline AAA nuove. Per ulteriori dettagli leggere il paragrafo "Inserimento delle batterie" di questo manuale. (pagina 7.)</li> <li>* Se c'è il tasto di azzeramento, premerlo dopo avere sostituito le batterie.</li> </ul>

## Controllare nuovamente.

Prima di chiamare un tecnico per la riparazione, controllare nuovamente.

Caso	Controllo
<b>Il condizionatore d'aria non funziona.</b> (La spia <b>FUNZIONAMENTO</b> è spenta.)	<ul style="list-style-type: none"><li>• Non si è spento un interruttore oppure non si è bruciato un fusibile?</li><li>• Non si tratta di un'interruzione della corrente elettrica?</li><li>• Ci sono le batterie nel telecomando?</li><li>• L'impostazione del timer è corretta?</li></ul>
<b>L'effetto di raffreddamento (riscaldamento) è scarso.</b>	<ul style="list-style-type: none"><li>• I filtri d'aria sono puliti?</li><li>• C'è qualcosa che blocca l'ingresso o l'uscita d'aria dell'unità interna o di quella esterna?</li><li>• L'impostazione della temperatura è appropriata?</li><li>• Le finestre e le porte sono chiuse?</li><li>• La potenza del flusso d'aria e la direzione del flusso sono state impostate correttamente?</li><li>• L'unità è impostata sul modo <b>SENSORE INTELLIGENTE?</b> (pagina 15.)</li></ul>
<b>Il funzionamento si interrompe all'improvviso</b> (La spia <b>FUNZIONAMENTO</b> lampeggia.)	<ul style="list-style-type: none"><li>• I filtri d'aria sono puliti?</li><li>• Sono presenti ostruzioni dell'ingresso o dell'uscita dell'aria dell'unità interna e di quella esterna? Pulire i filtri dell'aria o rimuovere tutti gli ostacoli, quindi portare l'interruttore di protezione su <b>SPEGNIMENTO</b>. Portarlo quindi nuovamente su <b>ACCENSIONE</b> e tentare di azionare il condizionatore d'aria mediante il telecomando. Se la spia continua a lampeggiare, rivolgersi al punto vendita presso il quale si è acquistato il condizionatore.</li><li>• Le modalità operative delle unità interne collegate alle unità esterne nel <b>sistema multiplo</b> sono tutte le stesse? Se la risposta è no, impostare tutte le unità interne nella stessa modalità operativa e confermare che la spia lampeggia. Inoltre, quando la modalità operativa è "AUTO", impostare le modalità operative di tutte le unità interne su "RAFFREDDAMENTO" o "RISCALDAMENTO" per un momento e controllare di nuovo che le spie siano in condizioni normali. Se le spie smettono di lampeggiare dopo i passaggi citati sopra, non c'è nessun difetto di funzionamento. (pagina 22.)</li></ul>
<b>Durante il funzionamento si verificano delle anomalie.</b>	<ul style="list-style-type: none"><li>• Il condizionatore d'aria può non funzionare in modo corretto a causa di fulmini o di onde radio. spegnere l'interruttore, riaccenderlo e tentare di far funzionare il condizionatore d'aria con il telecomando.</li></ul>



## Chiamare immediatamente il rivenditore.



## PERICOLO

- Quando si verifica un'anomalia (come odore di bruciato), arrestare il condizionatore e spegnere l'interruttore. Continuare a far funzionare il condizionatore in condizioni anomale può provocare incidenti, scosse elettriche o incendi. Consultare il rivenditore dal quale si è acquistato il condizionatore d'aria.
- Non tentare di riparare o modificare il condizionatore d'aria da soli. Un lavoro non corretto può causare scosse elettriche o incendi. Consultare il rivenditore dal quale si è acquistato il condizionatore d'aria.

Se si riscontra uno dei sintomi seguenti, chiamare il rivenditore immediatamente.

- Il cavo dell'alimentazione è caldo o danneggiato in modo anomalo.
- Durante il funzionamento si sente un rumore anomalo.
- L'interruttore di sicurezza, un fusibile, o l'interruttore di collegamento a terra interrompono frequentemente le operazioni.
- Un interruttore o un tasto spesso non funziona correttamente.
- Si sente odore di bruciato.
- Dall'unità interna cola dell'acqua.

▶ Spegnerne l'interruttore e chiamare il rivenditore.

- Dopo un'interruzione della corrente elettrica Il condizionatore d'aria riprende automaticamente a funzionare dopo circa 3 minuti. È solo necessario aspettare un momento.

- Fulmini Nel caso che dei fulmini possano abbattersi nella zona, interrompere il funzionamento e spegnere l'interruttore per protezione del sistema.

## Istruzioni per lo smaltimento



Il prodotto e le batterie in dotazione con l'unità di comando sono contrassegnati con questo simbolo. Questo simbolo sta ad indicare che i prodotti elettrici ed elettronici, così come le batterie, non possono essere smaltiti insieme ai rifiuti domestici indifferenziati. Sulle batterie, sotto al simbolo è possibile trovare stampato un simbolo chimico. Questo simbolo chimico indica che la batteria contiene un metallo pesante al di sopra di una certa concentrazione. I simboli chimici possibili sono:

- Pb: piombo (>0,004%)

Non cercare di smontare il sistema da soli: lo smontaggio del prodotto, nonché il recupero del refrigerante, dell'olio e di qualsiasi altra parte, devono essere eseguiti da un installatore qualificato in conformità con le relative norme locali e nazionali in vigore. Le unità e le batterie usate devono essere trattate presso una struttura specializzata nel riutilizzo, riciclaggio e recupero dei materiali. Il corretto smaltimento del prodotto eviterà possibili conseguenze negative per l'ambiente e la salute dell'uomo. Per maggiori informazioni contattare l'installatore o le autorità locali.

## Raccomandiamo una manutenzione periodica.

In alcune condizioni operative, l'interno del condizionatore d'aria dopo diversi periodi d'uso può risultare sporco, provocando prestazioni scarse. Si raccomanda di far eseguire una manutenzione periodica da uno specialista, oltre alla regolare pulizia a cura dell'utente. Per la manutenzione da parte di uno specialista, contattare il rivenditore dal quale si è acquistato il condizionatore d'aria. Il costo della manutenzione è a carico dell'utente.

## Informazioni importanti sul refrigerante utilizzato.

Questo prodotto contiene gas fluorurati ad effetto serra inclusi nel protocollo di Kyoto.

Tipo di refrigerante: **R410A**

Valore GWP<sup>(1)</sup>: **1975**

<sup>(1)</sup> GWP = potenziale di riscaldamento globale

È possibile che siano necessarie ispezioni periodiche per controllare eventuali perdite di refrigerante secondo le normative locali e/o europee. Per informazioni più dettagliate, contattare il rivenditore locale.

## Diagnosi delle Anomalie.

### DIAGNOSI DI DIFETTO DAL TELECOMANDO

Nei modelli della serie ARC433, i display delle temperature, sull'unità principale, indicano i codici corrispondenti.

1. Se si tiene premuto per 5 secondi il tasto di cancellazione del timer, sul display della temperatura lampeggia l'indicazione "00".

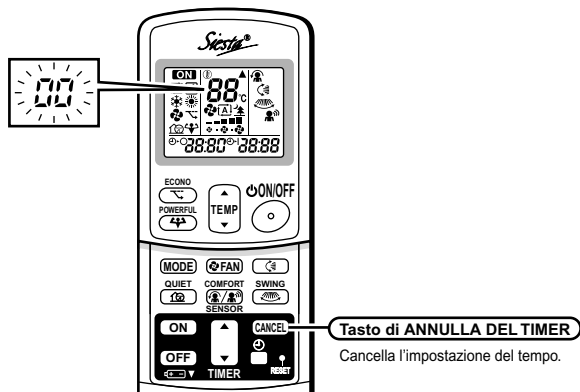

2. Premere ripetutamente il tasto di cancellazione del timer fino a che si sente un segnale acustico continuo.
  - L'indicazione del codice cambia come indicato sotto e si sente un lungo beep di notifica.

	CODICE	SIGNIFICATO
	00	NORMALE
SISTEMA	UA	ERRORE DI COMBINAZIONE FRA UNITÀ INTERNA ED ESTERNA
	U0	SCARSITÀ DI REFRIGERANTE
	U2	CADUTA DI TENSIONE O SOVRATENSIONE DEL CIRCUITO PRINCIPALE
	U4	GUASTO DELLA TRASMISSIONE (FRA L'UNITÀ INTERNA E QUELLA ESTERNA)
UNITÀ INTERNA	A1	GUASTO DELLA SCHEDA A CIRCUITI STAMPATI INTERNA
	A5	CONTROLLO DELL'ALTA PRESSIONE O DISPOSITIVO DI PROTEZIONE DAL CONGELAMENTO
	A6	GUASTO MOTORE PER VENTILATORE
	C4	GUASTO DEL SENSORE DI TEMPERATURA DELLO SCAMBIATORE DI CALORE
UNITÀ ESTERNA	C9	IMPERFETTO SENSORE DI TEMPERATURA ARIA D'ASPIRAZIONE
	EA	ERRORE NELLA COMMUTAZIONE RAFFREDDAMENTO/RISCALDAMENTO
	E1	GUASTO DI SCHEDA DI CIRCUITO
	E5	OL AVVIATO
	E6	GUASTO DI AVVIO DEL COMPRESSORE
	E7	GUASTO DEL MOTORE DEL VENTILATORE IN C.C.
	E8	INGRESSO SOVRACORRENTE
	F3	CONTROLLO DEL TUBO DI MANDATA AD ALTA TEMPERATURA
	F6	CONTROLLO DELL'ALTA PRESSIONE (IN RAFFREDDAMENTO)
	H0	GUASTO SENSORE
	H6	ARRESTO DELLE OPERAZIONI CAUSATO DALLA POSIZIONE ERRATA DEL SENSORE DI RILEVAMENTO
	H8	ANOMALIA CT
	H9	IMPERFETTO SENSORE DI TEMPERATURA DO TUBO DI GAS
	J3	IMPERFETTO SENSORE DI TEMPERATURA SI TUBO DI SCARICO
	J6	GUASTO DEL SENSORE DI TEMPERATURA DELLO SCAMBIATORE DI CALORE
	L3	GUASTO PER RISCALDAMENTO COMPONENTI ELETTRICI
L4	ALTA TEMPERATURA AL POZZO DI CALORE DI NOTO DIRCUITO	
L5	SOVRACORRENTE IN USCITA	
P4	IMPERFETTO SENSORE DI TEMPERATURA DEL POZZO DI CALORE DO NOT CIRCUITO	

## NOTA

1. Un tono acustico breve e altri due toni acustici consecutivi indicano codici che non corrispondono.
2. Per cancellare il display del codice, premere per 5 secondi il tasto di cancellazione del timer. Se dopo 1 minuto il tasto non è stato premuto, il display del codice si cancella lo stesso.

## LED SUL PCB DELLE UNITÀ ESTERNE delle serie 2AMX, 3AMX

VERDE	ROSSO				
MICROCOMPUTER NORMALE	RILEVAMENTO DEI MALFUNZIONAMENTI				
LED-A	LED1	LED2	LED3	LED4	DIAGNOSI
☺	●	●	●	●	NORMALE → CONTROLLARE L'UNITÀ INTERNA
☺	☼	●	☼	☼	È SCATTATA LA PROTEZIONE CONTRO L'ALTA PRESSIONE OPPURE SI È VERIFICATO UN BLOCCO NELL'UNITÀ IN FUNZIONE O IN QUELLA IN ATTESA.
☺	☼	●	☼	●	* È SCATTATO IL RELÈ DEL SOVRACCARICO OPPURE È STATA RISCOSTRATA UNA TEMPERATURA TROPPO ALTA NEL TUBO DI MANDATA.
☺	●	☼	☼	●	GUASTO DI AVVIO DEL COMPRESSORE
☺	●	☼	●	☼	SOVRACCORRENTE IN INGRESSO
☺	☼	☼	●	●	* ANOMALIA TERMISTORE O CT
☺	☼	☼	●	☼	TEMPERATURA ELEVATA DELLA CASSETTA DEGLI INTERRUTTORI
☺	●	●	●	☼	TEMPERATURA ELEVATA DEL DISSIPATORE DI CALORE DEL CIRCUITO DELL'INVERTER
☺	●	●	☼	●	* SOVRACCORRENTE IN USCITA
☺	●	●	☼	☼	* MANCANZA DI REFRIGERANTE
☺	☼	●	●	☼	BASSA TENSIONE AL CIRCUITO PRINCIPALE O CADUTA MOMENTANEA DELLA TENSIONE
☺	☼	●	●	●	MANCATA INVERSIONE DELL'INTERRUTTORE DELL'ELETTRIVOLOVA
☺	☼	☼	☼	☼	GUASTO DEL MOTORE DEL VENTILATORE
☼	-	-	-	-	[NOTA 1]
●	-	-	-	-	GUASTO DELL'ALIMENTAZIONE O [NOTA 2]

VERDE	LAMPEGGIO NORMALE
ROSSO	NORMALMENTE SPEGNIMENTO
☼	ACCENSIONE
☺	LAMPEGGIANTE
●	SPEGNIMENTO
-	IRRILEVANTE

## LED SUL PCB DELLE UNITÀ ESTERNE delle serie 2AMX, 2AMXS

VERDE	
MICROCOMPUTER NORMALE	
LED-A	DIAGNOSI
☺	NORMALE → CONTROLLARE L'UNITÀ INTERNA
☼	[NOTA 1]
●	GUASTO DELL'ALIMENTAZIONE O [NOTA 2]

VERDE	LAMPEGGIO NORMALE
☼	ACCENSIONE
☺	LAMPEGGIANTE
●	SPEGNIMENTO

## NOTA

- Spegnere moto una volta ed accendere di nuove. Se il display di LED ritorana, PCB di unità esterna é difettoso.
- Diagnosi segnate
  - \* Non sono valide in alcuni casi. per i particolari piu dettagliati consultare la guida.

# PROMEMORIA

**DAIKIN INDUSTRIES, LTD.**

Head office:  
Umeda Center Bldg., 2-4-12, Nakazaki-Nishi,  
Kita-ku, Osaka, 530-8323 Japan

Tokyo office:  
JR Shinagawa East Bldg., 2-18-1, Konan,  
Minato-ku, Tokyo, 108-0075 Japan  
[http://www.daikin.com/global\\_ac/](http://www.daikin.com/global_ac/)

**DAIKIN EUROPE NV**

Zandvoordestraat 300, B-8400 Oostende, Belgium



Two-dimensional bar code is a code  
for manufacturing.

**3P207037-2D** **M07B015B (0903)** **HT**